



grifoflex

sempre ... quello che vuoi!



window

zanzariere a molla  
per finestra

scheda tecnica



[www.grifoflex.com](http://www.grifoflex.com)

## Sempre ... quello che vuoi

Produciamo e commercializziamo zanzariere da cinquant'anni.

Ogni nuova zanzariera è la nostra, personale, risposta a un tuo desiderio.

Nello sviluppo della gamma dei nostri prodotti tecnici, delle relazioni coi nostri partners, cerchiamo di interpretare l'evoluzione del tuo concetto di comfort domestico.

Pensiamo che l'analisi delle migliori soluzioni funzionali, dei materiali ottimali e dei dettagli di personalizzazione, debba convergere verso l'espressione dei tuoi bisogni reali.

Arrivare al prodotto che vuoi, farlo con il nostro stile, precorrendo i tempi.

Dar forma a un servizio che sia in grado di stupirti ogni giorno.

Evolvere per rappresentare al meglio i valori positivi dell'epoca che viviamo.

Produrre ciò che vuoi ... trattarti come vuoi tu, confermando - così facendo - la nostra identità.

Questi i nostri obiettivi ... da sempre.





# window le nuove zanzariere per finestra grifoflex





## regolazione del carico della molla

Al variare dei modelli, delle dimensioni e delle finiture, varia la forza necessaria alla molla per aprire/chiedere la zanzariera. Per gestire al meglio questa grande variabilità, su tutti i nuovi modelli, montiamo il regolatore del carico della molla.

*Il tecnico, posato il prodotto, agendo sulla testata del cassonetto, regola la forza della molla di recupero del telo rete. Tale semplice azione garantisce un utilizzo della zanzariera fluido, privo di strappi.*

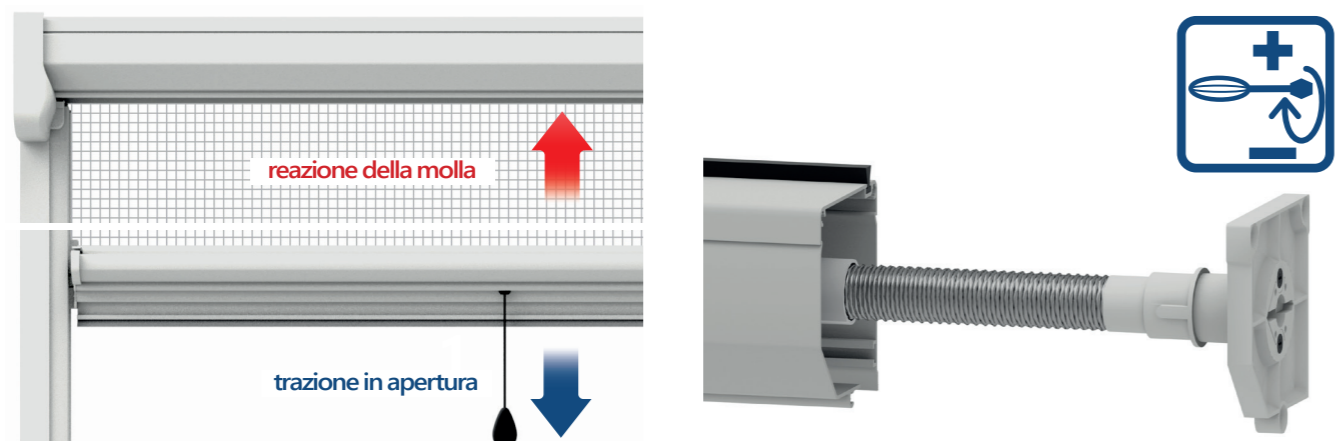

## le cuffie ad espansione

I nuovi modelli di zanzariera Grifoflex sono dotati di cuffie ad espansione. Questi sistemi agevolano la posa del prodotto limitando l'utilizzo di tasselli a parete e viti di aggancio alla zanzariera.

*Fissato il terminale alle pareti laterali del vano finestra, il tecnico regola la spinta impressa sul cassonetto mediante un'unica vite di serraggio.*

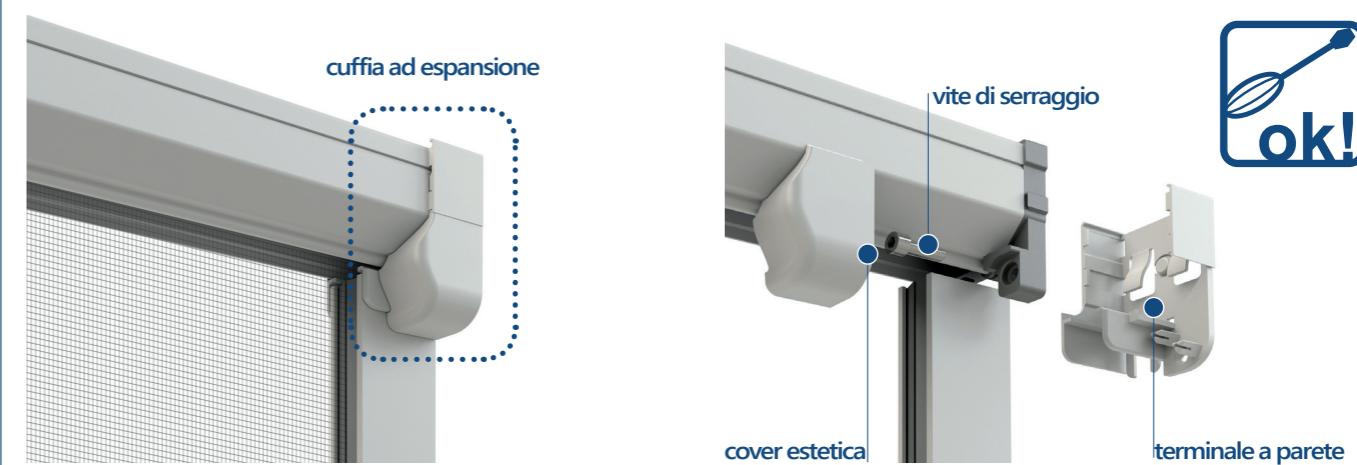

## il rallentatore

Nella fase di sblocco la zanzariera utilizza tutta la forza della molla di recupero della rete. Man mano che il telo si riavvolge il rallentatore entra in azione.

*Rallentando progressivamente la corsa del telo rete si evitano rumori di parti metalliche a contatto e si garantisce una maggior durata della zanzariera.*



## guarnizione anti - insetto

Una speciale guarnizione, agganciata al vano d'uscita del telo rete, protegge i nostri clienti dall'intrusione di insetti fastidiosi (le cimici ne sono un esempio).

*Di materiale flessibile si adatta perfettamente alle differenti tipologie di rete che montano i prodotti Grifoflex e alla gamma di finiture disponibili, garantendone il perfetto funzionamento.*

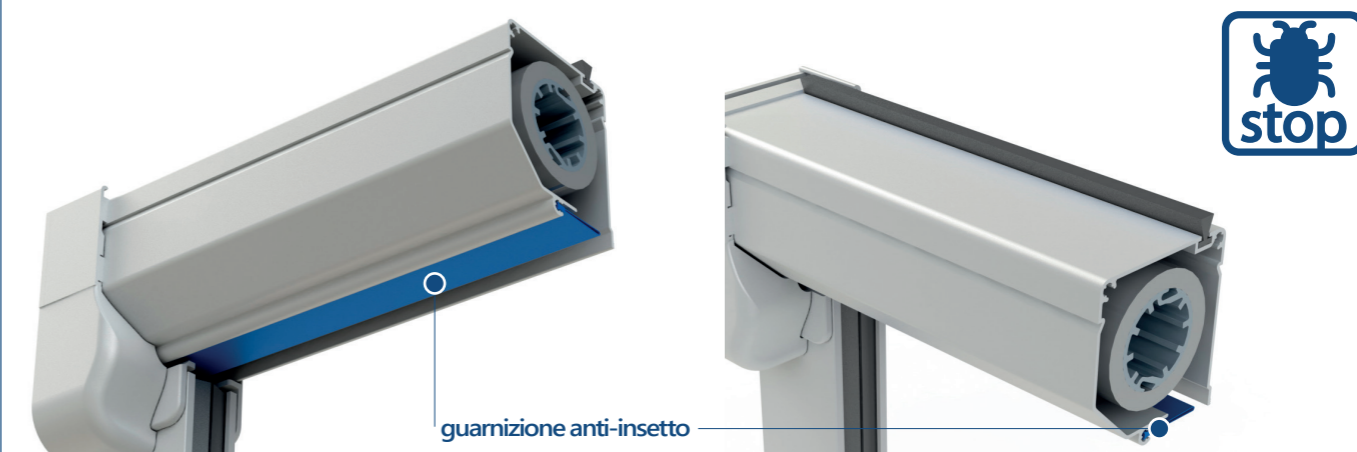



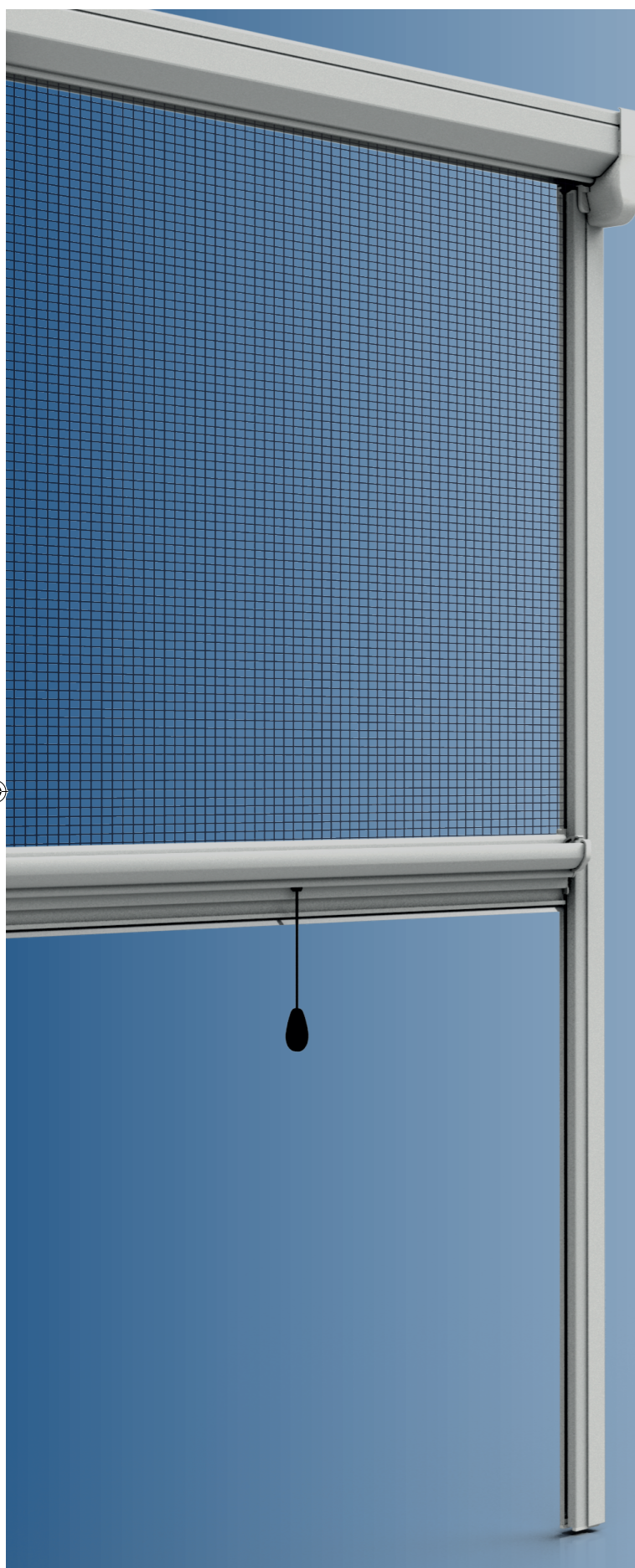

apertura verticale

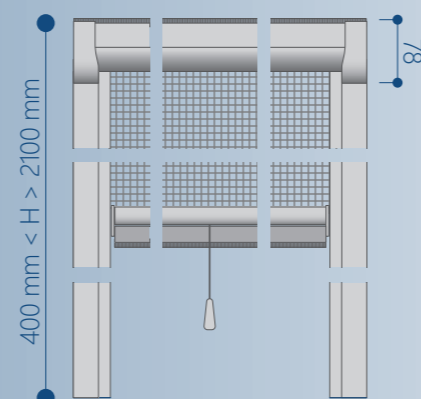

prospetto aperto

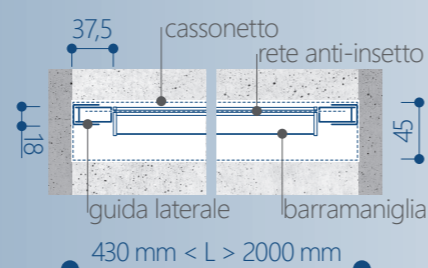

sezione orizzontale

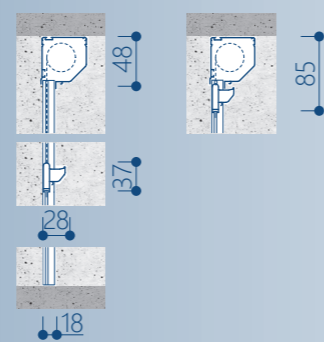

sezione verticale (aperta/chiusa)



moderna è una zanzariera a bottoni la posa, in luce, è semplice grazie alla cuffie ad espansione rallentatore e regolazione del carico della molla ne promuovono un utilizzo quotidiano speciali guarnizioni antinsetto tengono lontane le cimici



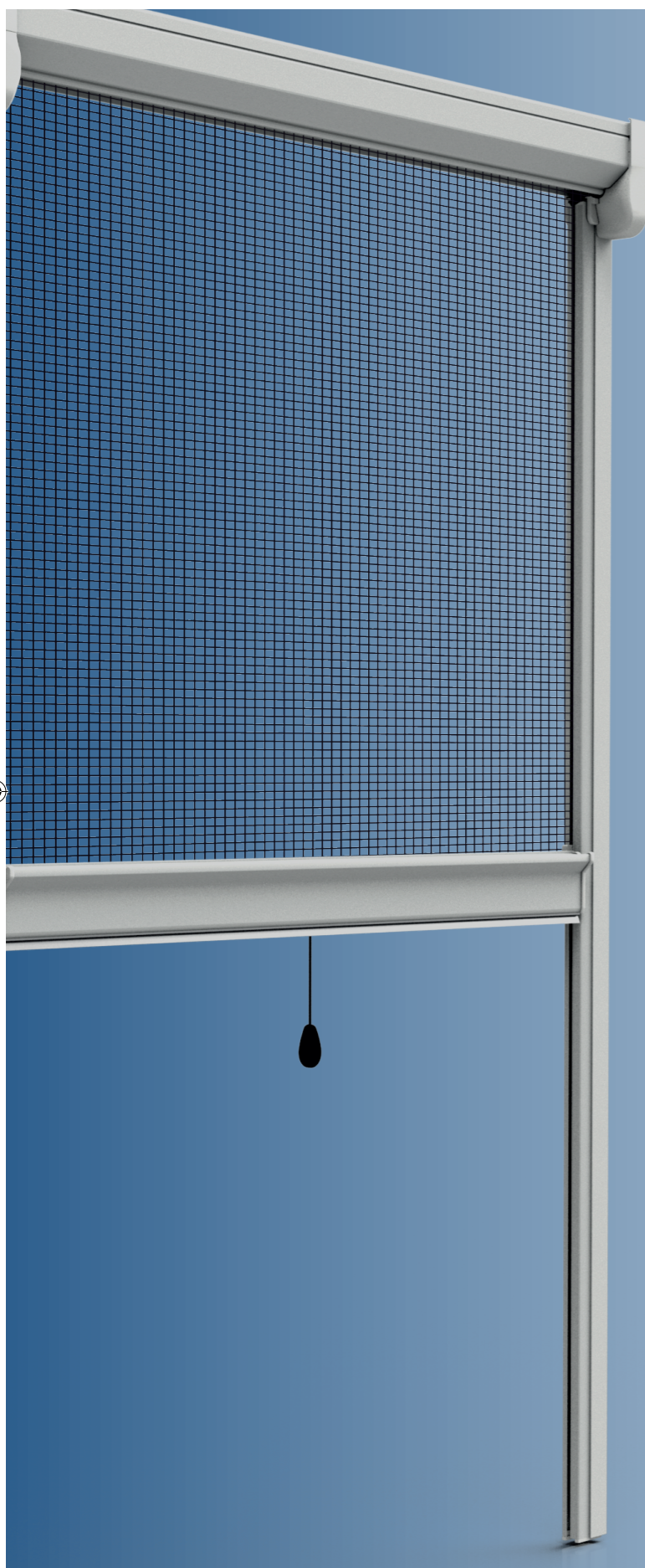

apertura verticale

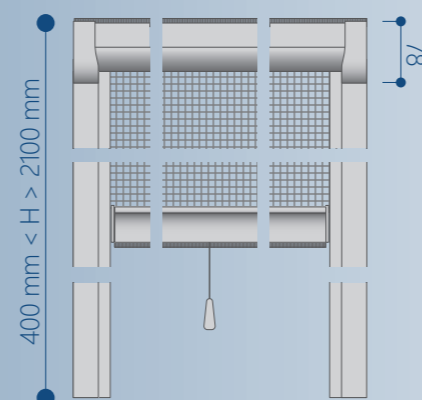

prospetto aperto

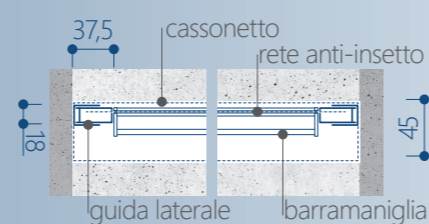

sezione orizzontale

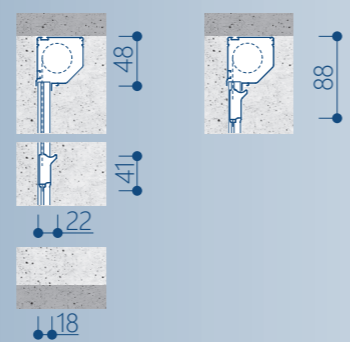

sezione verticale (aperta/chiusa)



zanzariera a bottoni posata in luce, unisce l'originale design della nuova barra maniglia al ricco corredo funzionale: rallentatore, regolazione carico molla, guarnizioni anti - insetto punti di forza di un prodotto che vive di equilibrio e discreta eleganza.



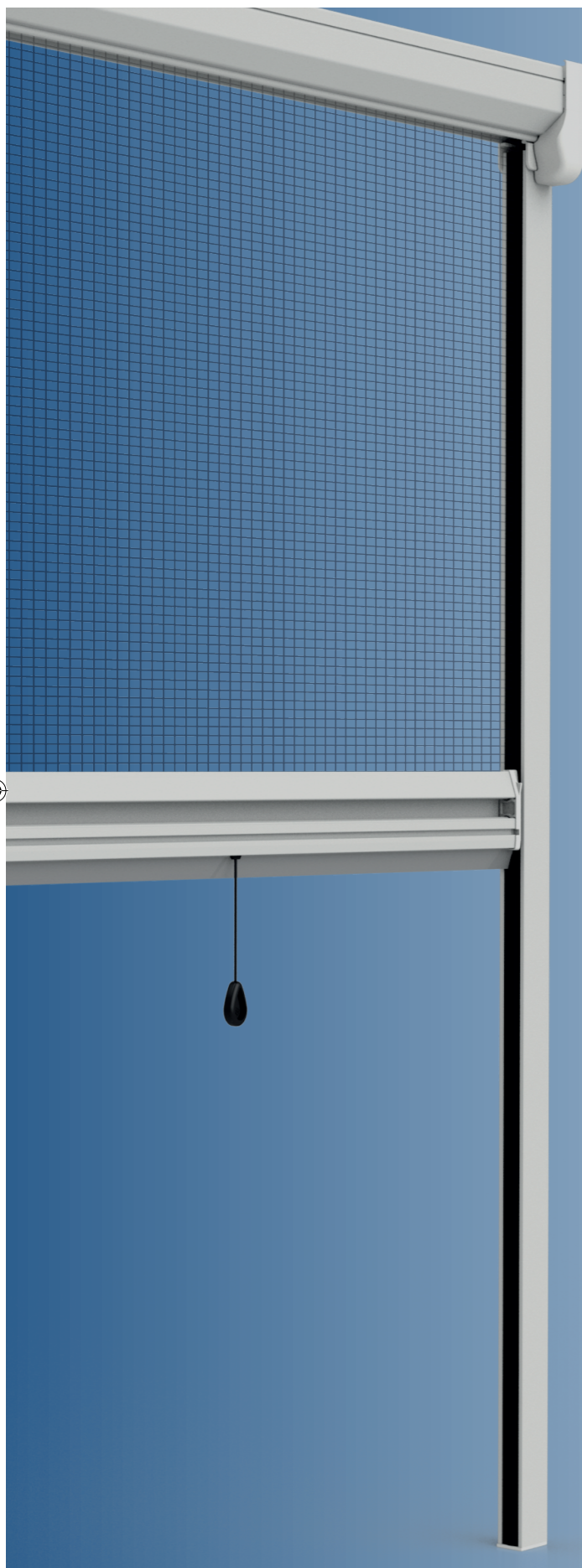

apertura verticale

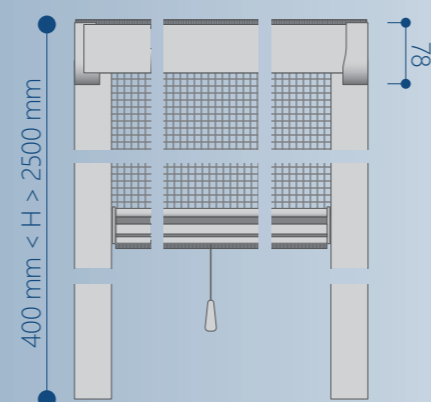

prospetto aperto

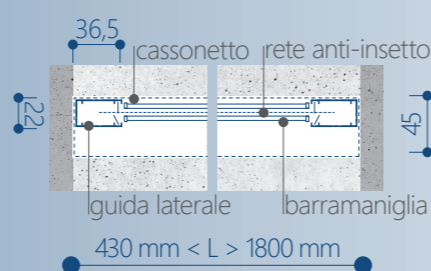

sezione orizzontale

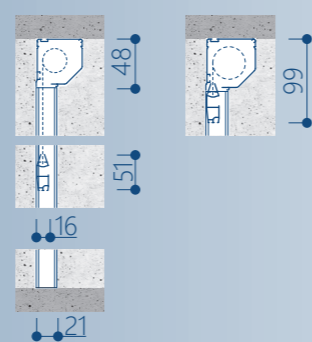

sezione verticale (aperta/chiusa)



zanzariera a spazzolino inclinato, non teme il vento le cuffie ad espansione ne permettono una posa veloce il rallentatore e la regolazione del carico della molla la premiano nell'utilizzo quotidiano speciali guarnizioni antinsetto tengono lontane le cimici



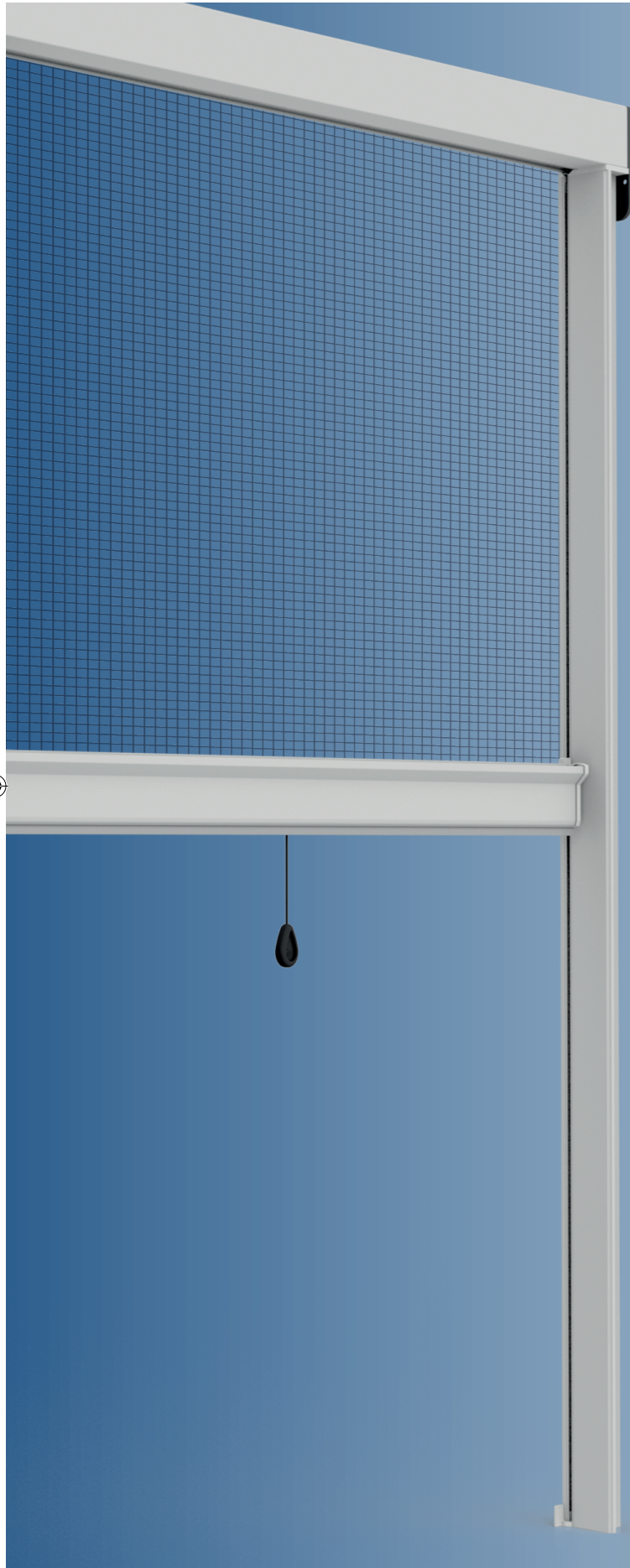

teorema è una zanzariera a bottoni la posa, da incasso, è semplice specie se usi l'apposito kit con tenoni e ali di spinta il rallentatore e la regolazione del carico della molla ne rendono confortevole l'utilizzo speciali guarnizioni ti proteggono dagli insetti.





## Grifoflex SpA

PARTITA IVA 00250410545

REA Perugia n° 174003

Reg. Imprese Perugia

0025041 054 5

Capitale Sociale

Euro 3.500.000,00 i.v.

### Sedi aziendali

#### ITALIA

Via T. Coletti, 8  
06055 Marsciano  
(Perugia)

#### TUNISIA

Rue De La Chimie, 18  
Megrine, Tunisi

[mauriziogiordano.it](http://mauriziogiordano.it)

*direzione artistica*

*testi*

*direzione della fotografia*

[dyourb.com](http://dyourb.com)

*produzione grafica*

*Con la collaborazione dell'Ufficio Comunicazione Grifoflex Spa*

**Finito di stampare nel Luglio 2021**